

# Tallriksventil RK, RKT och RKPK

TEKNISKA DATA

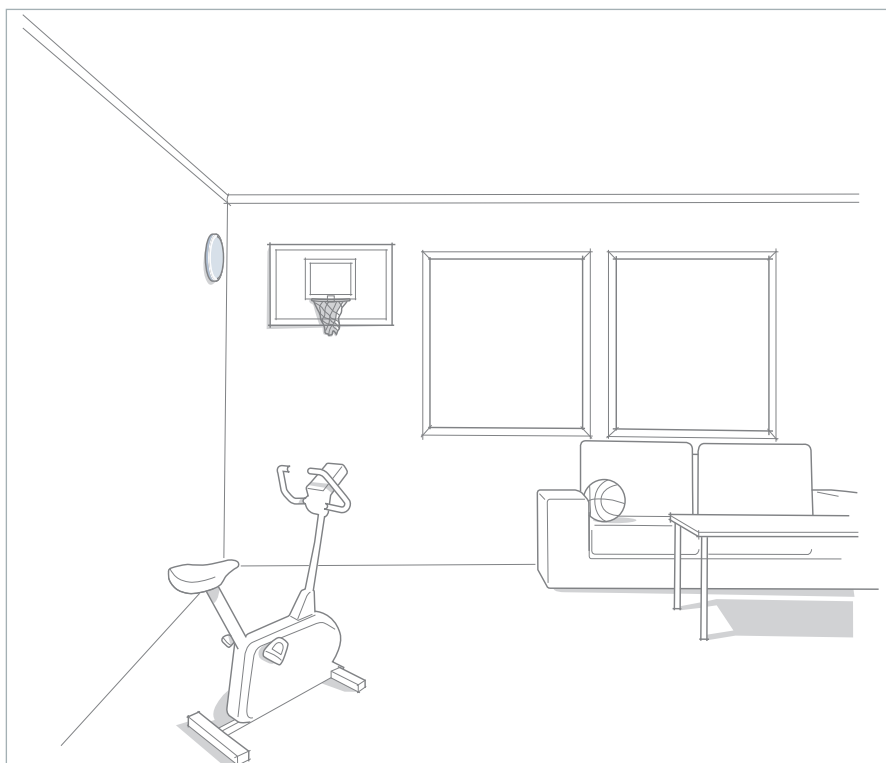



RK



RKT

RPKK

## RK, RKT OCH RPKK TALLRIKSVENTIL

RK-ventilerna är avsedda att användas som till- eller frånluftsdon för självdragsventilation eller som friskluftsventiler.

## SNABBVAL

Storlek	Anslutning mm	Luftflöde (l/s) vid 15 mm öppning och tryckfall		
		50 Pa	100 Pa	150 Pa
63	63	12	17	22
80	80	24	33	41
100	100	23	32	35
125	125	32	43	54
160	160	45	62	80
200	200	60	85	100
250	250	60	90	110
315	315	90	130	160

## SPECIFIKATIONER

- Lätt att installera
- Tre materialalternativ: plast, pulverlackerad plåt eller impregnerat alträ

## PRODUKTKOD EXEMPEL

Tallriksventil RKT-200

## DIMENSIONERINGSDIAGRAM

**Storlek 60**

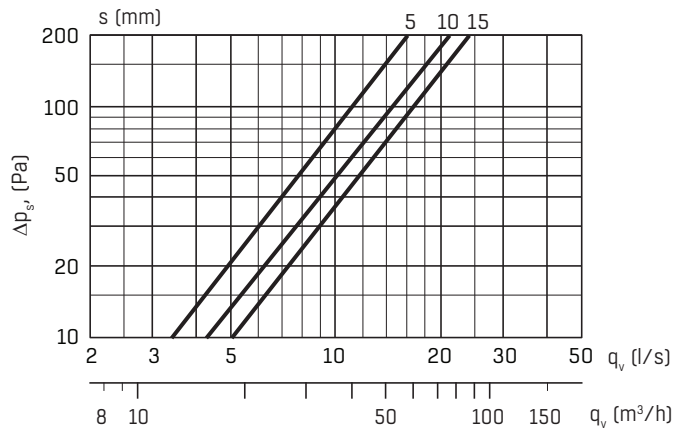

**Storlek 80**

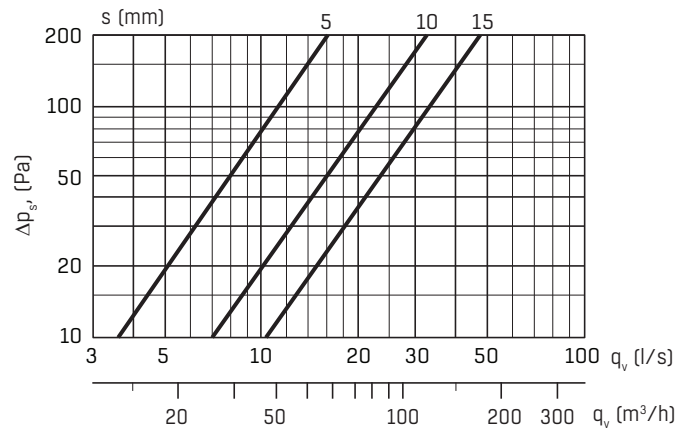

**Storlek 100**

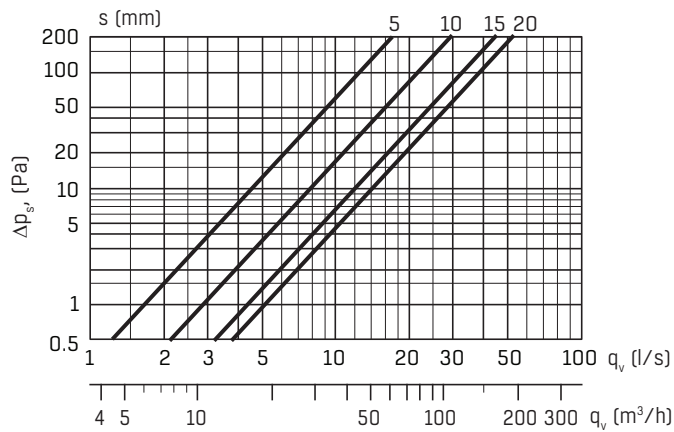

**Storlek 125**

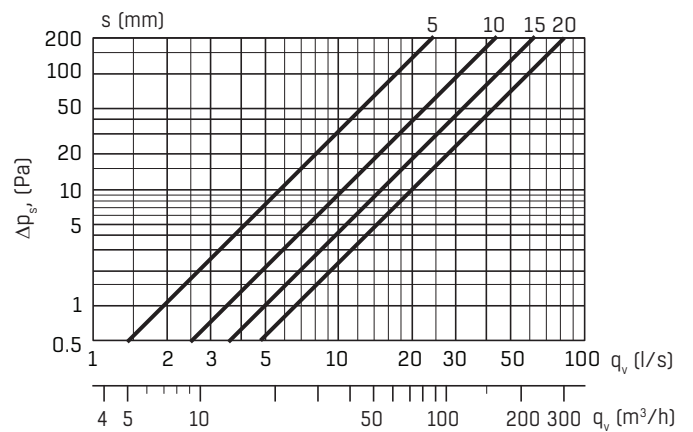

**Storlek 160**

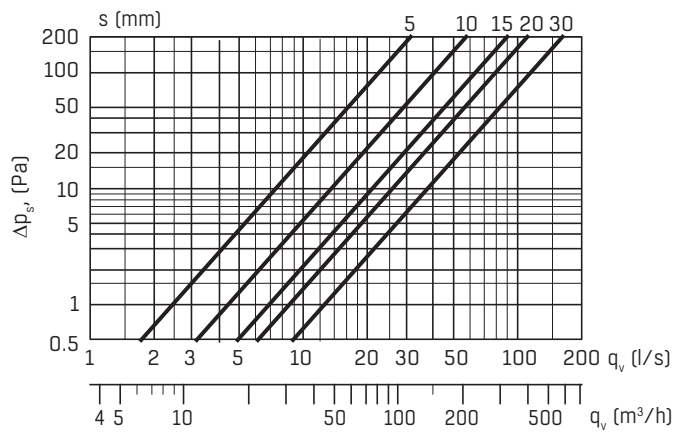

**Storlek 200**

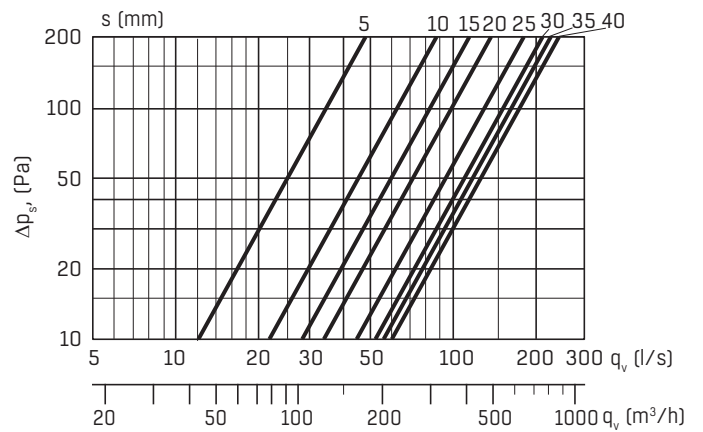

## DIMENSIONERINGSDIAGRAM, MÅTT OCH VIKT

### DIMENSIONERINGSDIAGRAM

#### Storlek 250

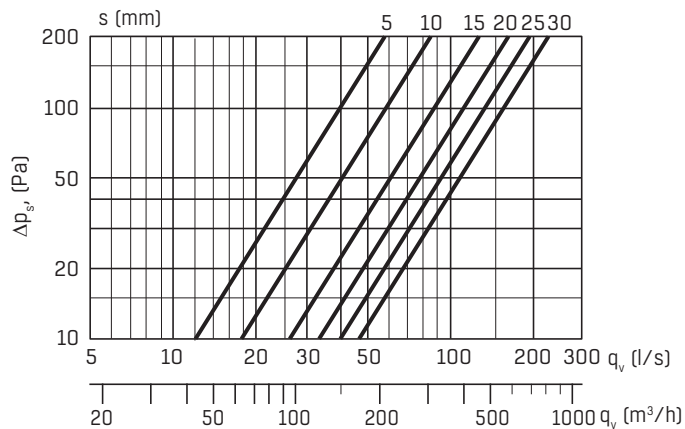

#### Storlek 315

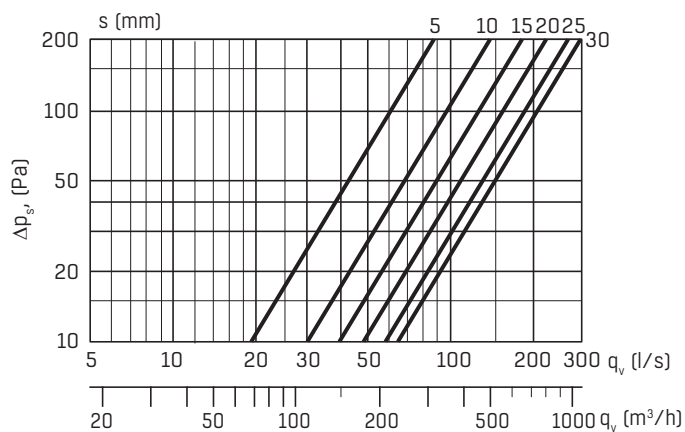

### MÅTT OCH VIKT

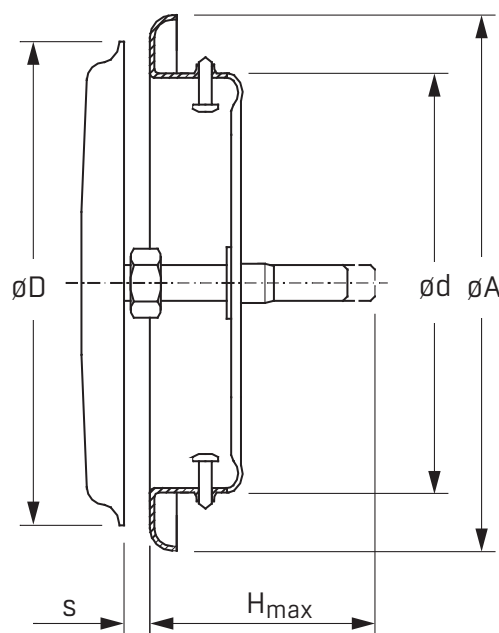

#### RK

Nominell storlek	ØD (mm)	ØA (mm)	Ød (mm)	Hmax (mm)	Vikt (g)
063	100	80	57	35	0,11
080	100	100	77	35	0,14
100	125	120	97	45	0,17
125	150	150	122	45	0,24
160	190	190	157	55	0,35
200	230	230	197	55	0,45

#### RK-PK

Nominell storlek	ØD (mm)	ØA (mm)	Ød (mm)	Hmax (mm)	Vikt (g)
100	125	120	97	45	0,19
125	150	150	122	45	0,26
160	190	190	157	55	0,37

#### RKT

Nominell storlek	ØD (mm)	ØA (mm)	Ød (mm)	Hmax (mm)	Vikt (g)
063	90	80	57	35	0,12
080	90	100	77	35	0,16
100	110	120	97	45	0,19
125	140	150	122	45	0,26
160	180	190	157	55	0,37
200	220	230	197	55	0,50
250	275	270	240	65	1,05
315	340	330	301	60	1,53

## ALLMÄNT OCH PRODUKTKOD

### FUNKTION

RK-ventilerna är avsedda att användas som till- eller frånluftsventiler för självdragsventilation. De är lätta att montera och finns i tre varianter.

### INSTALLATION

Ventilen fästes i kanalen med hjälp av två skruvar. Storlekarna 100 – 200 kan fästas i täckplattan MPL utan skruvar.

### MATERIAL

Produkt	Material		
	Tallrik	Stomme	Skruvspindel
RK	plast	pulverlackerad plåt	förzinkad plåt
RKT	pulverlackerad plåt	pulverlackerad plåt <sup>1)</sup>	förzinkad plåt
RPKK	impregnerat alträ	pulverlackerad plåt	förzinkad plåt

<sup>1)</sup> storlekar 250 och 315 av aluminium

### BESKRIVNINGSTEXT

Tallriksventil RK, t ex RKT-315-03 av FläktGroup fabrikat.

### PRODUKTKOD

**Tallriksventil, plast**

**RK-aaa**

**Storlek (aaa)**

63, 80, 100, 125, 160, 200

**Tallriksventil, pulverlackerad plåt, standardfärg RAL 9003**

**RKT-aaa-03**

**Storlek (aaa)**

63, 80, 100, 125, 160, 200, 250, 315

**Tallriksventil, impregnerat alträ**

**RPKK-aaa**

**Storlek (aaa)**

100, 125, 160

### TILLBEHÖR

**Täckplåt, standardfärg RAL 9003**

**MPL-aaa-03**

**Storlek (aaa)**

100, 125, 160, 200

## EXCELLENCE IN SOLUTIONS

FläktGroup är europeisk marknadsledare inom smarta och energieffektiva ventilationslösningar för perfekt inomhuskomfort, kritiska applikationer och brandsäkring. Våra produkter och lösningar bygger på innovativ teknik, hög kvalitet och överlägsen prestanda baserat på vår erfarenhet från mer än hundra år i branschen. Med marknadens bredaste produktutbud och en stark marknadsnärvaro i 65 länder över hela världen finns vi alltid nära dig – med tydligt fokus på att leverera "Excellence in Solutions".

### FLÄKTGROUPS PRODUKTOMRÅDEN

Luftbehandling | Fläktar | Kanalsystem | Kylbafflar & Kylkassetter | Luftfiltrering  
Flödeskontroll & Luftdon | Luftkonditionering & Värme | Styr | Service

» Läs mer på [www.flaktgroup.se](http://www.flaktgroup.se) eller kontakta  
ditt närmaste säljkontor på telefon: **0771-26 26 26**.

Luleå | Skellefteå | Umeå | Sundsvall | Falun | Uppsala | Västerås | Stockholm  
Örebro/Karlstad | Norrköping | Jönköping | Kalmar | Göteborg | Halmstad | Malmö